



MW600

확장된 사용 설명서

Sony Ericsson
make.believe

목차

1.....	3
2.....	4
헤드셋 개요.....	5
디스플레이 아이콘.....	6
소개.....	7
충전.....	8
전원 켜기/끄기.....	9
헤드셋 등록.....	10
헤드셋을 휴대폰에 등록.....	10
헤드셋을 다른 장치에 등록.....	10
장치 바꾸기.....	10
볼륨 조절.....	11
통화.....	12
음성 명령으로 전화 걸기.....	12
소리 전송.....	12
다른 통화 장치 사용.....	12
음악 듣기.....	13
다른 장치를 음악 공급원으로 사용.....	13
라디오 듣기.....	14
헤드셋 초기화.....	15
배터리.....	16
문제 해결.....	17
재발신 기능이 작동하지 않는 경우.....	17
대기 중인 전화를 받을 수 없는 경우.....	17
음성 명령이 작동하지 않는 경우.....	17
헤드셋에서 음악이 재생되지 않는 경우.....	17
헤드셋에서 라디오가 재생되지 않는 경우.....	17
터치식 볼륨 컨트롤이 작동하지 않는 경우.....	17
헤드셋의 전원이 자동으로 꺼지는 경우.....	17
동작이 정상적이지 않을 경우.....	17
휴대폰에 연결되지 않는 경우.....	17
FCC Statement.....	18
Industry Canada Statement.....	19
Declaration of Conformity for MW600	20

1

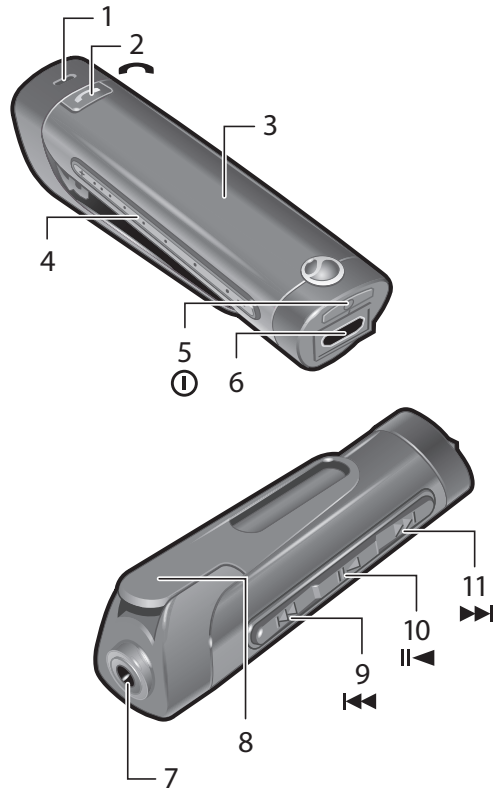



















헤드셋 개요

- 1 마이크
- 2 통화 키
- 3 디스플레이
- 4 터치식 볼륨 컨트롤
- 5 전원 키
- 6 충전기 커넥터
- 7 헤드폰 커넥터
- 8 클립
- 9 다음 키
- 10 재생/일시 정지 키
- 11 이전 키

디스플레이 아이콘

	배터리 상태
	배터리 충전 중
	헤드셋의 전원이 켜져 있음
	헤드셋을 다른 장치에 등록할 준비가 완료됨
	수신 전화
	발신 전화
	통화 중
	음성으로 작동되는 발신 기능의 전원이 켜져 있음
	음악 볼륨 조절
	음성 볼륨 조절
	음악 공급원 선택 메뉴
	통화 장치 선택 메뉴
	음악 모드 선택 메뉴
	게임 모드
	음악 모드
	FM 라디오 모드
	마이크가 음소거 상태임

소개

FM 라디오 기능이 있는 Hi-Fi 무선 헤드셋 MW600 을 사용하여 수신 전화와 발신 전화를 제어할 수 있습니다.라디오를 청취하고 PSP® 시스템 또는 PC 로 게임을 즐길 수도 있습니다.또한 휴대폰 또는 컴퓨터나 휴대용 음악 플레이어 같은 다른 Bluetooth 장치를 통해 스테레오 오디오를 감상할 수 있습니다.통화하는 동안에는 음악이 자동으로 일시 정지되고 통화가 끝나면 다시 재생됩니다.

충전

헤드셋을 구입한 후 처음 사용하려면 제공된 충전기를 이용하여 8시간 동안 충전해야 합니다(그림 2 참조).기본적으로 충전에 걸리는 시간은 2.5시간입니다.충전기는 Sony Ericsson 제품만 사용하십시오.

- ! 충전하는 동안에는 헤드셋을 사용할 수 없습니다.

전원 켜기/끄기

헤드셋을 켜려면

- 디스플레이가 켜질 때까지 ①을 길게 누릅니다.

헤드셋을 끄려면

- 디스플레이가 꺼질 때까지 ①을 길게 누릅니다.

헤드셋 등록

헤드셋을 휴대폰에 등록

헤드셋을 휴대폰과 함께 사용하려면 헤드셋을 휴대폰에 등록해야 합니다. 정상적으로 등록을 마친 후 사용 범위 내에서 헤드셋의 전원을 켜면 헤드셋이 휴대폰에 자동으로 연결됩니다.

헤드셋을 휴대폰에 등록하려면

- 1 헤드셋의 전원이 꺼졌는지 확인합니다.
- 2 휴대폰의 Bluetooth 기능을 켭니다. 자세한 지침은 휴대폰 사용 설명서를 참조하십시오.
- 3 휴대폰의 Bluetooth 화면 표시를 켭니다. 그러면 다른 Bluetooth 장치에 휴대폰이 표시됩니다.
- 4 휴대폰을 헤드셋에서 20cm(8 인치) 이내의 거리에 놓습니다.
- 5 디스플레이에 등록 표시가 나타날 때까지 헤드셋에서 ①을 약 5 초간 길게 누릅니다.
- 6 휴대폰에서 자동 등록:MW600 을 추가하라는 메시지가 나타나면 이후 지시를 따릅니다.
- 7 휴대폰에서 일반 등록:새 장치를 검색하여 추가합니다.
- 8 암호가 요구되는 경우 0000 을 입력합니다.

헤드셋을 다른 장치에 등록

헤드셋을 게임기나 PC 같은 다른 장치와 함께 사용하려면 헤드셋을 해당 장치에 등록해야 합니다. 정상적으로 등록을 마친 후 사용 범위 내에서 헤드셋의 전원을 켜면 헤드셋이 장치에 자동으로 연결됩니다.

헤드셋을 다른 장치에 등록하려면

- 1 헤드셋의 전원이 꺼졌는지 확인합니다.
- 2 장치의 Bluetooth 기능을 켭니다. 자세한 지침은 해당 장치의 사용 설명서를 참조하십시오.
- 3 장치를 헤드셋에서 20cm(8 인치) 이내의 거리에 놓습니다.
- 4 디스플레이에 등록 표시가 나타날 때까지 헤드셋에서 ①을 약 5 초간 길게 누릅니다.
- 5 다른 장치:새 장치를 검색하여 추가합니다.
- 6 암호가 요구되는 경우 0000 을 입력합니다.

장치 바꾸기

등록된 3 개 장치가 모두 작동되고 있으면 장치를 바꿀 수 있습니다.

등록된 장치를 바꾸려면

- 터치식 볼륨 컨트롤을 사용하여 장치를 선택합니다.

볼륨 조절

헤드셋 스피커 또는 음악 볼륨을 조절하려면

- 1 통화하는 동안 또는 음악이나 FM 라디오를 듣는 동안 볼륨 컨트롤을 사용하려면 터치식 볼륨 컨트롤에 손가락을 대고 한쪽 끝에서 다른쪽 끝으로 움직입니다.
 - 2 볼륨을 조절하려면 터치식 볼륨 컨트롤에 손가락을 대고 다시 움직입니다.
- 💡 볼륨 조절을 반복하려면 터치식 볼륨 컨트롤에 손가락을 대고 움직인 후 볼륨 컨트롤의 한쪽 끝에서 길게 누릅니다.

통화

전화를 걸려면

- 휴대폰 키로 전화 번호를 누릅니다. 전화가 헤드셋에서 자동으로 작동됩니다.

전화를 끊으려면

- 을 짧게 누릅니다.

음성 명령으로 전화를 걸려면

- 을 짧게 누른 다음 신호음이 울릴 때까지 기다린 후 음성으로 명령합니다.

전화를 받으려면

- 전화가 걸려 오면 신호음이 울립니다. 을 짧게 누릅니다.

수신 거부하려면

- 신호음이 울릴 때까지 을 길게 누릅니다.

번호로 재발신하려면

- 을 두 번 누릅니다.

대기 중인 전화를 받으려면

- 을 누릅니다. 현재 통화는 대기 상태로 전환됩니다.

통화를 전환하려면

- 신호음이 울릴 때까지 을 길게 누릅니다.

통화 중 마이크를 음소거하려면

- 신호음이 울릴 때까지 을 길게 누릅니다.

음성 명령으로 전화 걸기

헤드셋을 사용할 때는 음성 명령을 사용하면 편리합니다. 사용하는 휴대폰에서 음성 명령을 통한 전화 걸기가 지원될 경우 음성 명령에 대한 자세한 내용은 휴대폰 사용 설명서의 *음성 제어*를 참조하십시오.

소리 전송

헤드셋에서 휴대폰으로 소리를 전송하려면

- 휴대폰 사용 설명서에서 *Bluetooth 핸즈프리 소리 전송*을 참조하십시오.

휴대폰에서 헤드셋으로 소리를 전송하려면

- 휴대폰에서 통화하는 동안 을 누릅니다.

다른 통화 장치 사용

다른 통화 장치를 사용하려면 먼저 헤드셋을 해당 장치에 등록해야 합니다. 헤드셋은 최대 3개의 장치에 등록할 수 있습니다. 휴대폰에 등록할 때마다 해당 휴대폰이 자동으로 통화 장치가 됩니다.

- ! 등록된 장치 중 한 번에 하나씩만 통화 장치로 선택할 수 있습니다.

통화 장치를 선택하려면

- 1 통화 장치 선택 메뉴가 나타날 때까지 을 길게 누릅니다.
- 2 터치식 볼륨 컨트롤을 사용하여 통화 장치를 선택합니다.

음악 듣기

음악을 들으려면

- 1 휴대폰에서 미디어 플레이어를 시작합니다.
- 2 음악을 시작하거나 일시 정지하려면 헤드셋에서 을 누릅니다.

트랙 간에 이동하려면

- 음악을 들을 때  또는 을 누릅니다.

트랙 내에서 이동하려면

- 원하는 위치에 이를 때까지  또는 을 길게 누릅니다.

다른 장치를 음악 공급원으로 사용

다른 장치에서 음악을 들으려면 먼저 헤드셋을 해당 장치에 등록해야 합니다. 헤드셋은 최대 3개의 장치에 등록할 수 있습니다. 헤드셋을 게임기나 PC에 등록하면 해당 장치가 자동으로 음악 공급원이 됩니다.

- ! 등록된 장치 중 한 번에 하나씩만 음악 공급원으로 선택할 수 있습니다.



음악 공급원을 선택하려면

- 1 음악 공급원 선택 메뉴가 나타날 때까지 을 길게 누릅니다.
- 2 터치식 볼륨 컨트롤을 사용하여 음악 공급원을 선택합니다.

라디오 듣기

! 라디오를 듣는 동안에는 헤드셋에서만 볼륨을 조절할 수 있습니다.

라디오를 켜려면

- 1 오디오 장치 선택 메뉴가 나타날 때까지 을 길게 누릅니다.
 - 2 터치식 볼륨 컨트롤을 사용하여 FM 라디오를 선택합니다. FM 라디오가 자동으로 시작됩니다.
- 💡 선택한 오디오 장치가 FM 라디오인 경우 을 누르면 FM 라디오를 켜거나 끌 수 있습니다.



라디오를 끄려면

- 을 누릅니다.

라디오 방송국을 검색하려면

-  또는 을 길게 누릅니다.

주파수를 수동으로 변경하려면

-  또는 을 눌러 100kHz 를 기준으로 위로 이동하거나 아래로 이동합니다.

헤드셋 초기화

헤드셋이 정상적으로 작동하지 않으면 헤드셋을 초기화하십시오. 헤드셋을 초기화하면 등록된 장치에 관한 기존 정보가 모두 삭제됩니다.

헤드셋을 초기화하려면

- 1 헤드셋의 전원이 꺼졌는지 확인합니다.
- 2 등록 표시가 나타날 때까지 ①을 길게 누릅니다.
- 3 헤드셋의 전원이 꺼질 때까지 ①과 을 동시에 길게 누릅니다.

배터리

자주 사용하지 않았거나 새것인 배터리는 용량이 줄어 있을 수 있습니다.이때는 배터리를 몇 차례 충전해야 합니다.배터리가 부족하면 낮은 신호음이 울립니다.헤드셋을 충전하지 않으면 10분 후에 자동으로 전원이 꺼집니다.

배터리 상태를 확인하려면

- 디스플레이를 작동하고 남아 있는 배터리 양을 확인합니다.

문제 해결

재발신 기능이 작동하지 않는 경우

- 휴대폰의 통화 목록이 비어 있지 않은지 확인합니다.
- 올바른 통화 장치를 선택했는지 확인합니다.
- 휴대폰 또는 다른 장치에서 Bluetooth 핸드프리 프로파일을 지원하는지 확인합니다.

대기 중인 전화를 받을 수 없는 경우

- 사용하는 휴대폰에서 Bluetooth 핸드프리 프로파일을 지원하는지 확인합니다.
- 올바른 통화 장치를 선택했는지 확인합니다.

음성 명령이 작동하지 않는 경우

- 음성 명령을 사용하기 전에 사용하는 휴대폰에서 음성 명령을 지원하고 녹음된 명령이 들어 있는지 확인하십시오.
- 올바른 통화 장치를 선택했는지 확인합니다.
- 사용하는 휴대폰에서 Bluetooth 헤드셋 프로파일을 지원하는지 확인합니다.

헤드셋에서 음악이 재생되지 않는 경우

- 헤드셋이 휴대폰 또는 다른 장치에 등록되었는지 확인합니다. 미디어 플레이어를 다시 시작하고 헤드셋을 사용하도록 선택해야 할 수도 있습니다.
- 올바른 음악 공급원을 선택했는지 확인합니다.

헤드셋에서 라디오가 재생되지 않는 경우

- FM 라디오를 음악 장치로 선택했는지 확인합니다.

터치식 볼륨 컨트롤이 작동하지 않는 경우

먼저 터치식 볼륨 컨트롤에 손가락을 대고 한쪽 끝에서 다른쪽 끝으로 움직여 활성화합니다. 그런 다음 다시 손가락을 움직여 볼륨을 조절합니다.

헤드셋의 전원이 자동으로 꺼지는 경우

- 배터리가 매우 부족합니다. 헤드셋의 전원이 꺼지기 약 10 분 전에 신호음이 울립니다. 배터리를 충전하십시오.
- 10 분 내에 휴대폰에 등록하지 않아도 헤드셋의 전원이 꺼집니다.

동작이 정상적이지 않을 경우

- 헤드셋을 초기화합니다.

휴대폰에 연결되지 않는 경우

헤드셋이 충전된 상태이고 사용 범위 내에 있는지 확인합니다. 사용 범위는 최대 10 미터 (33 피트) 이내로 중간에 장애물이 없어야 합니다. 휴대폰에서 Bluetooth 설정을 확인하거나 초기화합니다. 헤드셋을 휴대폰에 다시 등록합니다.

FCC Statement

This device complies with Part 15 of the FCC rules. Operation is subject to the following two conditions: (1) This device may not cause harmful interference, and (2) This device must accept any interference received, including interference that may cause undesired operation.



Any change or modification not expressly approved by Sony Ericsson may void the user's authority to operate the equipment.

This equipment has been tested and found to comply with the limits for a Class B digital device, pursuant to Part 15 of the FCC Rules. These limits are designed to provide reasonable protection against harmful interference in a residential installation. This equipment generates, uses and can radiate radio frequency energy and, if not installed and used in accordance with the instructions, may cause harmful interference to radio communications. However, there is no guarantee that interference will not occur in a particular installation.

If this equipment does cause harmful interference to radio or television reception, which can be determined by turning the equipment off and on, the user is encouraged to try to correct the interference by one or more of the following measures:

- Reorient or relocate the receiving antenna.
- Increase the separation between the equipment and receiver.
- Connect the equipment into an outlet on a circuit different from that to which the receiver is connected.
- Consult the dealer or an experienced radio/TV technician for help.

Industry Canada Statement

This device complies with RSS-210 of Industry Canada.

Operation is subject to the following two conditions: (1) this device may not cause interference, and (2) this device must accept any interference, including interference that may cause undesired operation of the device.

This Class B digital apparatus complies with Canadian ICES-003.

Cet appareil numérique de la classe B est conforme à la norme NMB-003 du Canada.

Declaration of Conformity for MW600

We, **Sony Ericsson Mobile Communications AB** of

Nya Vattentorget

SE-221 88 Lund, Sweden

declare under our sole responsibility that our product

Sony Ericsson type DDA-0002029

and in combination with our accessories, to which this declaration relates is in conformity with the appropriate standards **EN 300 328:V1.7.1, EN 301 489-7:V1.3.1, EN 301 489-17:V2.1.1 and EN 60 950-1:2006** following the provisions of, Radio Equipment and Telecommunication Terminal Equipment directive **1999/5/EC**.

Lund, November 2009

CE 0682



Jacob Sten,
Head of Product Business Unit Accessories

We fulfil the requirements of the R&TTE Directive (1999/5/EC).



Sony Ericsson MW600

사용하기 전에, 개별 제공된 중요 정보 안내문을 읽어 보십시오.

본 사용 설명서는 Sony Ericsson Mobile Communications AB 또는 해당 지역 계열사가 게시한 것으로, 어떤 형태의 보증도 제공하지 않습니다. 본 사용 설명서에 있는 내용은 오타, 부정확한 정보, 프로그램 및/또는 장치의 개선 등의 이유로 Sony Ericsson Mobile Communications AB가 사전 통지 없이 언제든지 변경하거나 업데이트할 수 있습니다. 이러한 변경 내용은 새 사용 설명서 버전에도 적용됩니다.

All rights reserved.

©Sony Ericsson Mobile Communications AB, 2009

게시 번호:1236-6503.1

Bluetooth는 Bluetooth SIG Inc.의 상표 또는 등록 상표이며 Sony Ericsson의 모든 상표는 해당 라이선스에 따라 사용이 가능합니다.

Liquid Identity 로고는 Sony Ericsson Mobile Communications AB의 상표 또는 등록 상표입니다.

Sony 및 "make.believe"는 Sony Corporation의 상표 또는 등록 상표입니다.

PSP는 Kabushiki Kaisha Sony Computer Entertainment TA Sony Computer Entertainment Inc.의 등록 상표입니다.

Ericsson은 Telefonaktiebolaget LM Ericsson의 상표 또는 등록 상표입니다.